

KOMPAKTNÍ KAZETOVÝ TYP

Široký záběr proudění vzduchu a tichý provoz



Decorační kryt je volitelné příslušenství



Bezdrátový ovladač

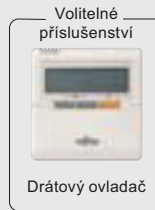

Volitelné příslušenství
Drátový ovladač

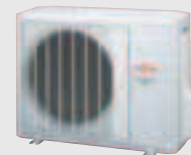

Pro AUZF12/14LA

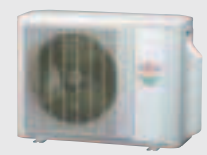

Pro AUZF18LA/AUYA24LB



TŘÍDA ALL DC
A AUZF12LA

TŘÍDA ALL DC
A AUZF14LA

TŘÍDA ALL DC
A AUZF18LA

TŘÍDA ALL DC
A AUYA24LB

Dvoustupňový turbo ventilátor

PRVNÍ NA SVĚTĚ *1

Vysoká účinnost díky dvoustupňovému uspořádání

Běžný turbo ventilátor

U běžného ventilátoru se proud vzduchu pohybuje ke straně motoru, což zúží výfuk vzduchu a průtoková rychlost vzduchu procházejícího přes výměník tepla je nerovnoměrná.

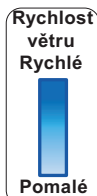

Dvoustupňový turbo ventilátor
Dva vzájemně se přitahující proudy vzduchu, vytvářené dvoustupňovou strukturou nového ventilátoru umožňují stále a široké rozvádění vzduchu do výměníku tepla.

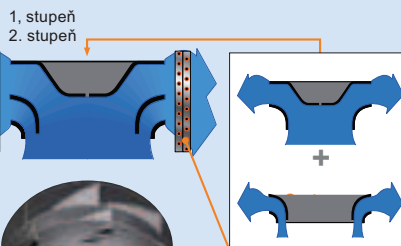

Účinnost výměníku tepla: víc než 20%



Tichý chod jednotky

Optimalizace tvaru žaluzie (laminární typ žaluzie) a počet žaluzií (7 listů každá)

Navrženo analýzou CFD (kapalně) simulace

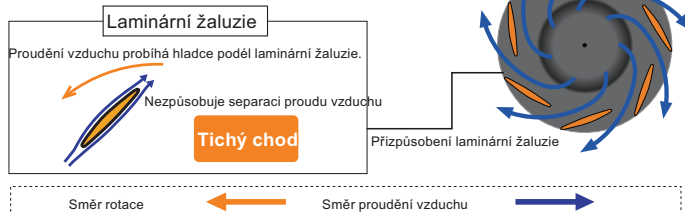

Tichý provoz

Top třída hladiny hluku v režimu chlazení dosažená v průmysl. oblasti

Rychlost ventilátoru	Hladina hluku			
	typ 12	typ 14	typ 18	typ 24
Vysoká	37dB	38dB	38dB	49dB
Střední	34dB	34dB	34dB	44dB
Nízká	30dB	30dB	30dB	36dB
Tichá	27dB	27dB	26dB	30dB

Vysoce výkonný tepelný výměník

Tepelný výměník vnitřní jednotky (typ 12/14/18)

Tvar mění se z kruhového ohybu na ohyb rohový

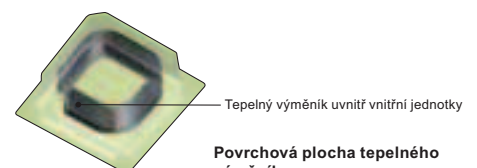

Povrchová plocha tepelného výměníku

víc než 30%

*1: 18. října 2006 – uvedení na veletrhu IKK2006, jako ventilátor pro klimatizace (zjištěno naší společností)

*2: od ledna 2005, velikost venkovní jednotky je minimalizována do třídy 5.3kW a 7.0kW evropské velikosti (kompaktní) podstropní kazetové klimatizace (zjištěno naší společností)

Snadná údržba

① Údržba motoru ventilátoru a ventilátoru

Snadná údržba ventilátoru a jeho motoru. Nejdříve se demontuje panel a pak výdech.

motor ventilátoru
výdech

dvoustupňový ventilátor
panel

② Filtr s dlouhou životností

standardní vybavení

③ Přizpůsobení průhledných drenážních částí

Snadná kontrola provozu drenážní sady při instalaci

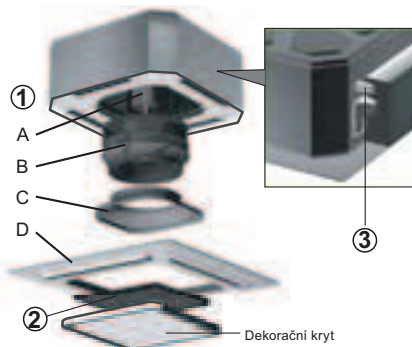

Kompaktní design

Světová jednička typ 24 v kategorii kompaktních kazet **PRVNÍ NA SVĚTĚ** *2

(Snadná instalace odejmutím stropního panel o velikosti 600x600)

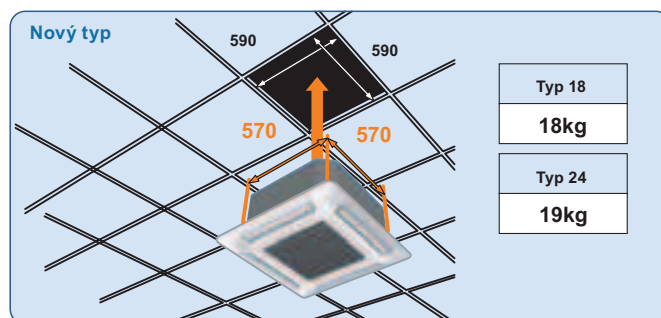
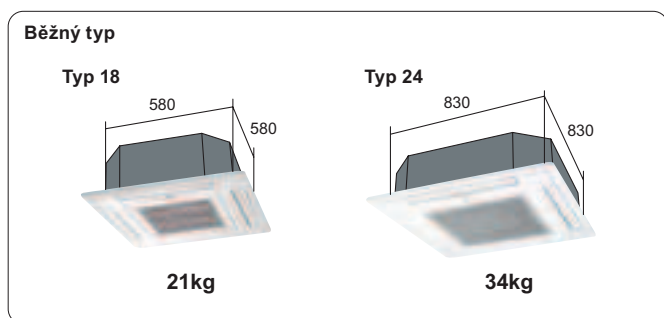

Snadná instalace

Během instalace je možné provést různá provozní nastavení pomocí dálkového ovladače

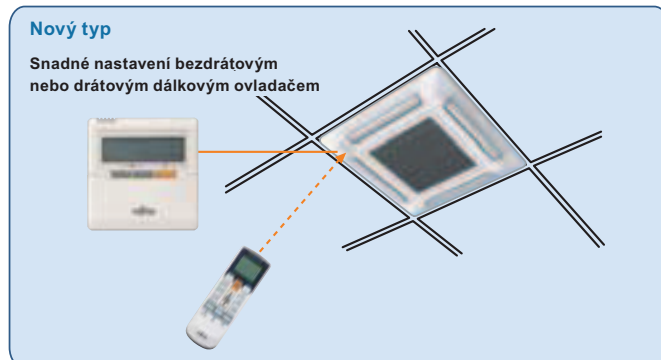
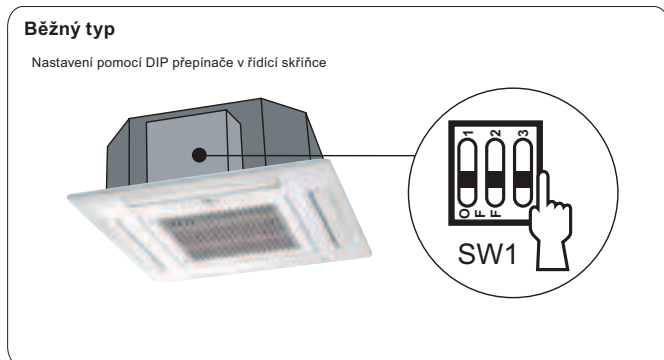

Přepnutí do režimu vysokého stropu

U kompaktního kazetového typu vzduch dostatečně dofoukne i z výšky 3,5m

Běžný typ

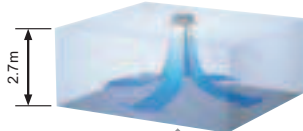

Vysoký strop

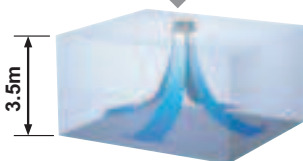

SPECIFIKACE

Model	Vnitřní jednotka		AUYF12LA	AUYF14LA	AUYF18LA	AUYA24LB
	Venkovní jednotka		AOYA12LA	AOYA14LA	AOYA18LA	AOYA24LA
Příkon		V/ø/Hz	230/1/50	230/1/50	230/1/50	230/1/50
Výkon	chlazení	kW	3.50	4.30	5.20	7.10
	topení	kW	4.10	5.00	6.00	8.00
Spotřeba energie	chlazení/topení	kW	1.05/1.11	1.33/1.34	1.62/1.66	2.21/2.21
EER – energ. třída	chlazení	W/W	3.33-A	3.21-A	3.21-A	3.21-A
COP – energ. třída	topení	W/W	3.69-A	3.71-A	3.61-A	3.61-A
Provozní proud	chlazení/topení	A	4.6/4.9	5.8/5.9	7.1/7.3	9.7/9.7
Odvlhčování		l/h	1.2	1.5	2.2	2.7
Hlučnost (vnitřní)	chlazení	H/M/L/Q	37/34/30/27	38/34/30/27	38/34/30/26	49/44/36/30
Hlučnost (venkovní)	chlazení	dB(A)	47	49	50	52
Průtok vzduchu (vysoký)	vnitřní/venkovní	m³/h	600/1780	680/1910	680/2000	930/2470
Rozměry VxŠxH	vnitřní/dekorační kryt/	mm	245x570x570/ 50x700x700	245x570x570/ 50x700x700	245x570x570/ 50x700x700	245x570x570/ 50x700x700
		kg(lbs)	15(33)/2.6(6)	15(33)/2.6(6)	15(33)/2.6(6)	17(37)/2.6(6)
Hmotnost	venkovní	mm	578x790x300	578x790x300	578x790x300	578x790x315
		kg(lbs)	40(88)	40(88)	40(88)	44(97)
Průměr přípojovacího potrubí (malý/velký)		mm	6.35/9.52	6.35/12.70	6.35/12.70	6.35/15.88
Průměr odvodu kondenzátu (vnitřní/venkovní)		mm	19.4/25.4	19.4/25.4	19.4/25.4	19.4/25.4
Max. délka potrubí		m	25	25	25	30
Max. výškový rozdíl		m	15	15	15	20
Teplotní provozní rozsah	chlazení	°C	-10~46	-10~46	-10~46	-10~46
	topení	°C	-15~24	-15~24	-15~24	-15~24
Chladivo			R410A	R410A	R410A	R410A
Dekorační kryt			UTG-UFYB-W	UTG-UFYB-W	UTG-UFYB-W	UTG-UFYB-W

Volitelné příslušenství

Drátový dálkový ovladač: UTB-YUD
Záslepka: UTR-YDZB